

Инструкция по сборке
Дизайн 005
 Т10 v1
 Модуль кресельный "Пантограф"

Для сборки понадобится:

Входит в комплект:

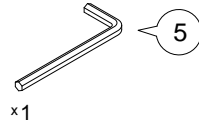
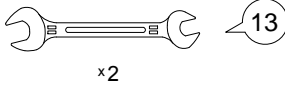

Детали:

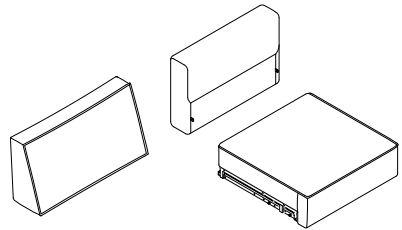
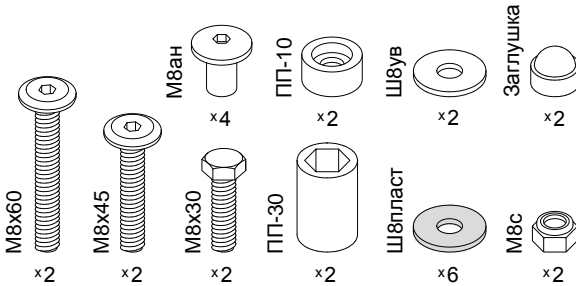

Обозначение затяжки резьбовых соединений

Усилие затяжки 7 Нм

Для неподвижных соединений: затяните плотно, до упора.

Усилие затяжки 3 Нм

Для подвижных соединений: затяните до упора, затем ослабьте примерно на четверть оборота (90°).

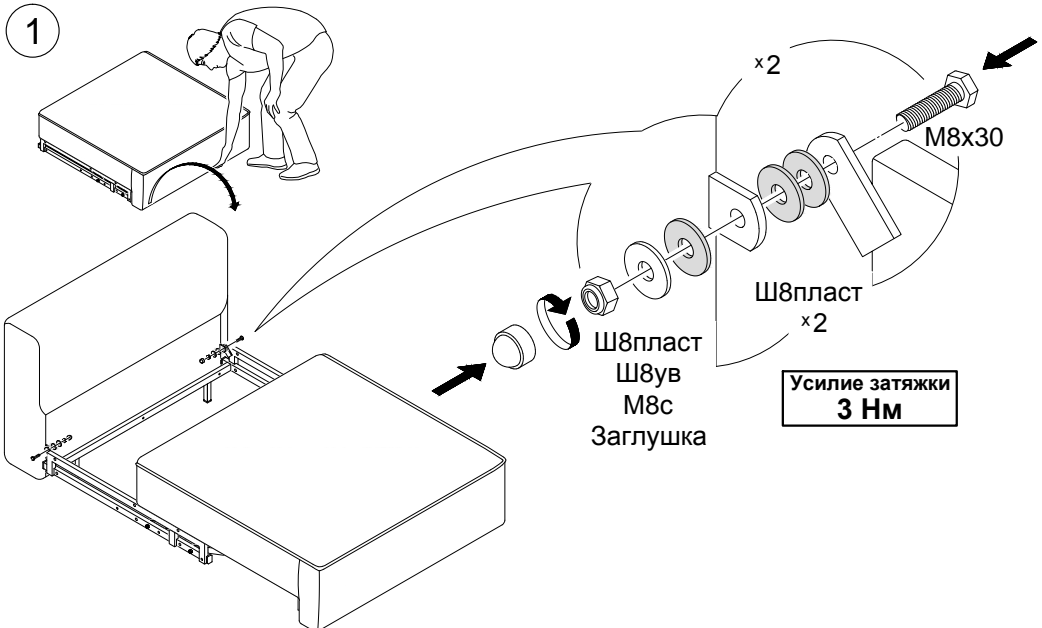

2



Подлокотники 64 v1 или 65 v1 должны быть установлены.

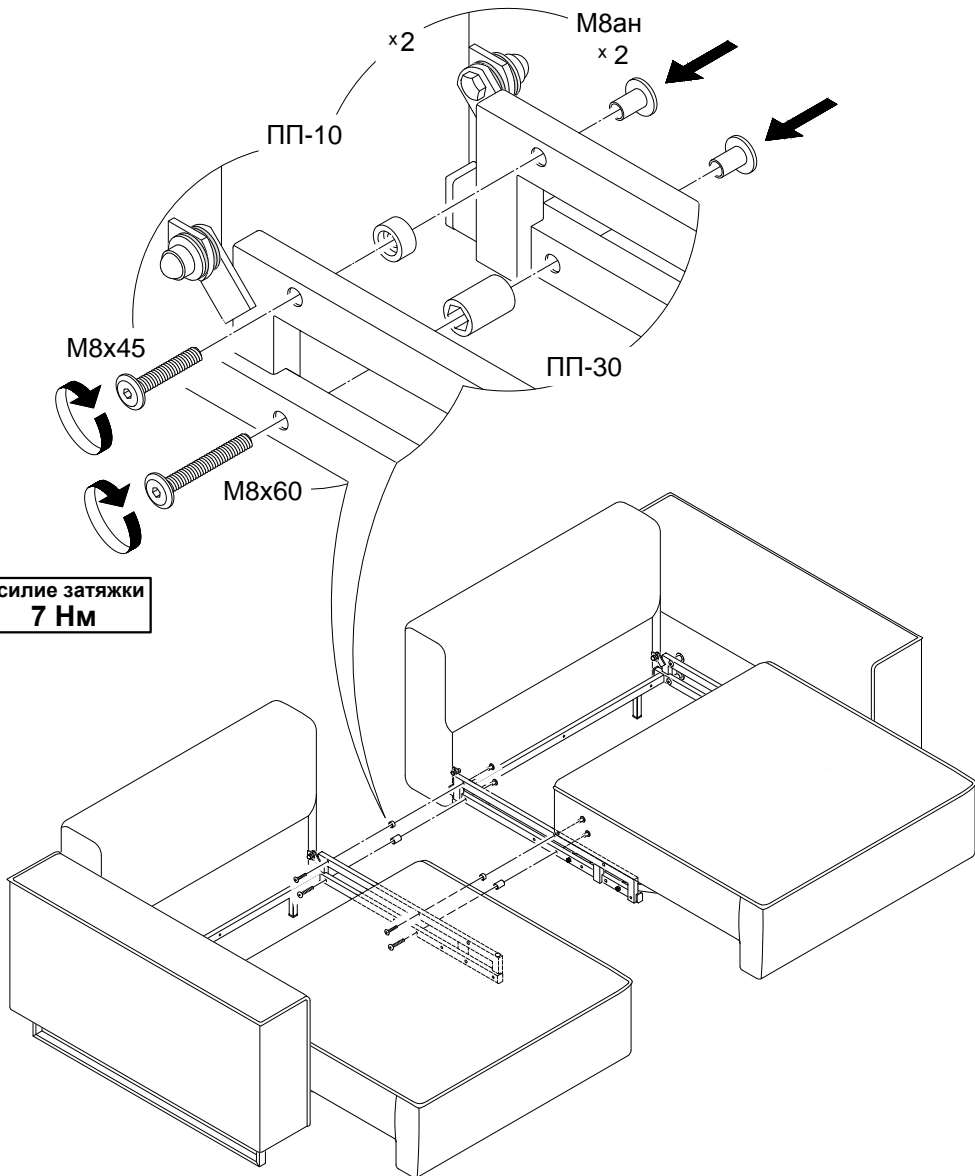
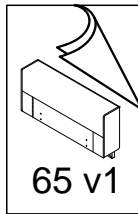

Усилие затяжки
7 Нм